

3E Basor



RENEWABLE

อุปกรณ์ Solar & Wind

บาชอร์ อุปกรณ์ ระบบการติดตั้ง Solar Cell มีออาชีพ



Fiber Glass Walkway ทางเดินไฟเบอร์กลาส



ไฟเบอร์กลาส
เบากว่า
แข็งแรงกว่า
ทนแดด
ทนการกัดกร่อน
อายุการใช้งาน 30 ปี
ติดตั้งง่ายมาก

FIBER GLASS WALKWAY
ทางเดินที่ทนทานไม่ผุ เบาล และ แข็งแรง
สำหรับ งานโซลาร์เซลล์ โดยเฉพาะ
แข็งแรง น้ำหนักเบา
ทำให้งานติดตั้งทำได้เร็ว ง่าย สะดวก ไม่
เปลืองแรงงาน ในการขนย้าย

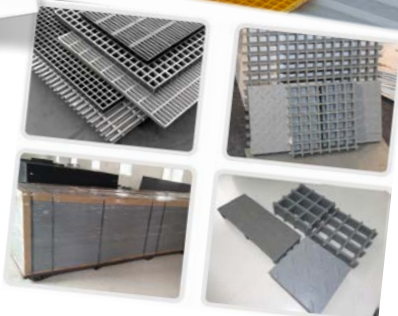

ACCESSORIES

M CLIP – FOR FIXING MOULDED GRATING WITH SUPPORT STRUCTURE (ORDERING CODE: ASMGC-38)

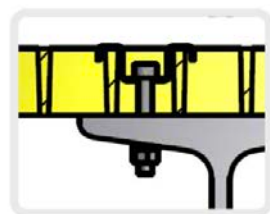
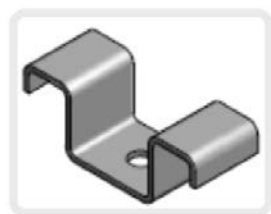

C CLAMP – FOR FIXING TWO MOULDED GRATING PANELS (ORDERING CODE: ASMGC-C-25/38)

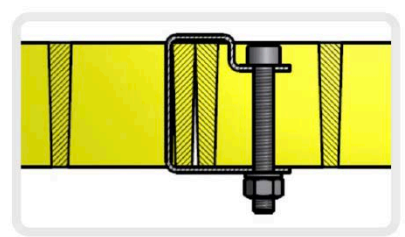
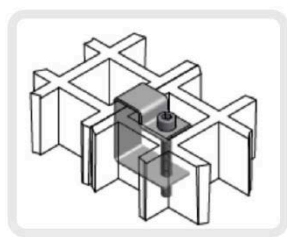

เพราะความปลอดภัยในการทำงานเป็นเรื่องสำคัญ



Comparison Table ตารางเปรียบเทียบวัสดุ

PARAMETER	บาชอร์ Walkway	ตะแกรงเหล็กฉีก	เกรตติ้งเหล็กชุบ HDG	ทางเดินอลูมิเนียม	Stainless Steel Walk Way
อายุการใช้งาน	>25 ปี	สั้นมาก	ขึ้นกับการซ่อมบำรุง	สั้น	นานพอควร
ความแข็งแรง Strength	สูงมาก	น้อยมากไม่มั่นคง	สูง	ต่ำ	สูงมาก
ความยืดหยุ่น Tensile	ยืดหยุ่นสูงมาก	ฉีกขาด ได้ง่ายมาก	ไม่ยืดหยุ่น	ไม่ยืดหยุ่น ตึง เสีย กำลังง่าย	ไม่ยืดหยุ่น
การทนต่อสนิม	ตลอดกาล	สนิมขึ้นง่ายมาก	ขึ้นกับการซ่อมบำรุง	ต้องอา โนโตซ์ทั้งชั้น	ทนนาน
การทนต่อแสงแดด ความชื้น	ตลอดกาล	แยมมาก	ขึ้นกับการซ่อมบำรุง	ดีมาก	ดีมาก
การติดไฟ	ไม่ติดไฟ	ไม่ติดไฟ	ไม่ติดไฟ	ไม่ติดไฟ	ไม่ติดไฟ
การซ่อมบำรุง งบประมาณ	ไม่ต้องซ่อมบำรุง	ซ่อมบ่อยๆ	ต้องทาสีกันสนิมบ่อย	น้อย	น้อย
การนำไฟฟ้า ไฟฟ้าดูด	ไม่นำไฟฟ้า ปลอดภัย	นำไฟฟ้า	นำไฟฟ้า	นำไฟฟ้า	นำไฟฟ้า
การติดตั้ง Life line	ติดตั้งได้ทันที	ติดตั้งไม่ได้	ติดตั้งได้ทันที	ติดตั้งไม่ได้	ติดตั้งได้ทันที
ความเร็วในการติดตั้ง	เร็วมาก	ค่อนข้างเร็ว	ช้ามาก	เร็ว	ช้ามาก
น้ำหนักรวม	เบาที่สุด	ค่อนข้างเบา	หนักมาก	เบา	หนักมาก
ความปลอดภัย	★★★★★	★★	★★★★★	*	★★★★★
การติดตั้ง	★★★★★	★★★	★★	★★★★	★★
การซ่อมบำรุง	★★★★★	*	★★	*	★★★★

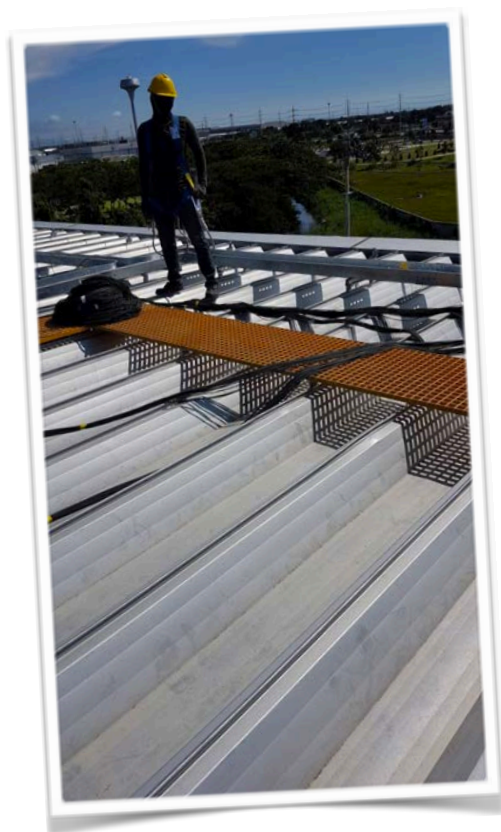

ออกแบบมาเฉพาะสำหรับงาน โซลาร์
 ทนแดดได้ยาวนานกว่า 25 ปี ไม่ผุกร่อน
 เบาเพียง 12.3 Kg/ตารางเมตร แต่รับน้ำหนักได้มาก
 ไม่กรอบ ไม่แตก ไม่หัก มีความยืดหยุ่นสูง
 ไม่ติดไฟ ไม่ลามไฟ
 ติดตั้งได้ง่าย เร็ว ไม่ต้องใช้เครนยก
 มีสินค้าพร้อมส่ง ทั่วประเทศ
 ไม่นำไฟฟ้า ปลอดภัย ไม่โดนไฟดูด
 ไม่ต้องทาสี หรือซ่อมบำรุง ใดๆ

ROOF TOP Mounting System
ระบบติดตั้งแผง โซลาร์บนหลังคา



ระบบรางสายไฟ Basket Tray
แข็งแรง น้ำหนักเบา



รูปจริงจากการติดตั้งในเมืองไทย

ไม่มีงาน HOTWORK ตัดเชื่อม ประกายไฟต่างๆ

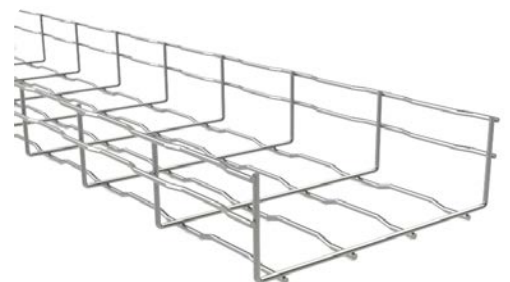

BASOR Basket Tray
รางสายไฟนวัตกรรม บาสอร์
สำหรับ งาน โซลาร์เซลล์ โดยเฉพาะ
แข็งแรง น้ำหนักเบา
ทำให้งานติดตั้งทำได้เร็ว ง่าย สะดวก ไม่
เปลืองแรงงานในการขนย้าย

รางขนาด 200x65 mm หนักเพียง 1.15 Kgs /เมตร

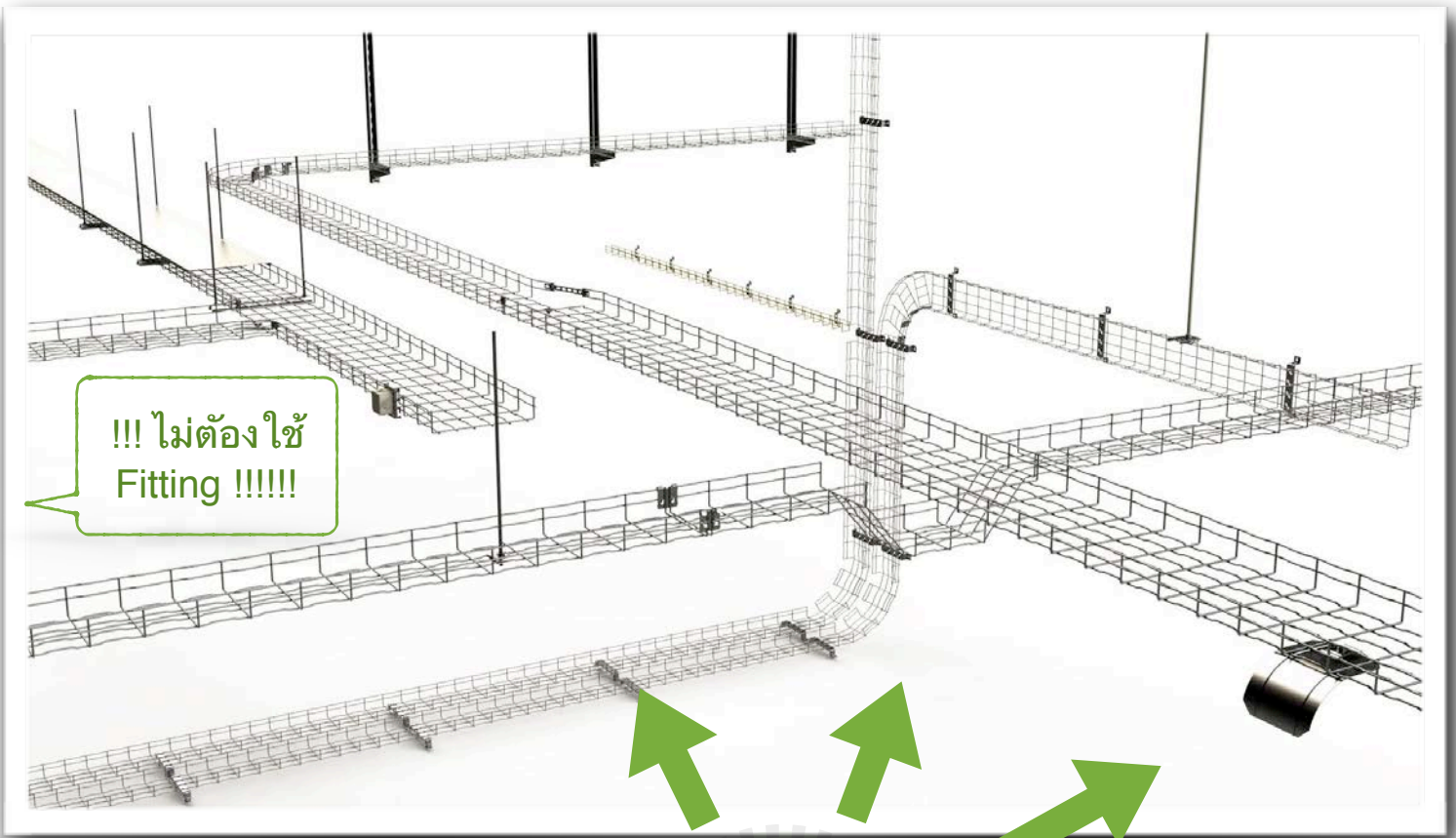

BASOR Basket Tray
 รางสายไฟนวัตกรรม บาสอร์
 ไม่มี Fitting ใช้การตัด แล้วตัด สร้าง
 Fitting ได้ทุกรูปแบบ ใช้เพียงคีมตัดลวด
 ชั้นเดียวทำงานได้ทุกรูปแบบ ไม่มีงาน Hot
 work ประกายไฟ
 การตัด ใช้ร่วมกันกับตัวต่อรางเท่านั้น



ตัวต่อราง CGBF HDG



รางหนึ่งชั้นยาว 3 เมตร

ใช้
 เพียงตัวต่อราง CGBF เพียง
 อย่างเดียว ในการสร้างรูปทรงต่างๆ
 ไม่ต้องใช้ Fitting

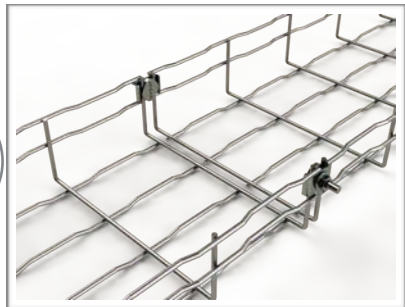

ไม่ต้องปวดหัวกับการเลือกซื้อชิ้นงาน Fitting
 ไม่ว่าจะเป็น ชิ้นงาน สามทาง หักฉาก โค้ง 90
 คอมา ตัวต่อตรง เพราะท่านสามารถทำชิ้น
 งานเหล่านี้ ได้เองง่ายๆ ที่หน้างานได้
 เพียง ตัด -> ตัด -> รััด



Energy E-BFR series

รางจี้สำหรับสาย Control



60 x 65

SS316 สามารถสั่งได้

มีฝาปิดรางให้ใช้งาน



หากต้องการขนาดอื่นๆ แจ้งเราได้เลยครับ

B กว้าง mm	H ขอบสูง mm	SWL รับน้ำหนัก kilogram	Electro Zinc งานในร่ม ยาว 3 เมตร	Hot Dip Galvanise งานกลางแจ้ง ยาว 3 เมตร
50	30	18 kg	2/05030EZ	2/05030HDG
60	65	35 kg	2/3621	2/0290
100	65	72 kg	2/7305	2/7326
150	65	72 kg	2/7306	2/7327
200	65	75 kg	2/7307	2/7328
300	65	75 kg	2/7308	2/7329
400	65	75 kg	2/7309	2/7330
500	65	90 kg	2/7310	2/7331
600	65	98 kg	2/7311	2/7332
100	100	60 kg	2/731100	2/733100
200	105	105 kg	2/7312	2/7333
300	105	113 kg	2/7313	2/7334
400	105	135 kg	2/7314	2/7335
500	105	143 kg	2/7315	2/7336
600	105	150 kg	2/7316	2/7337

คำนวณที่ระยะขนาน 1.5 m ตามตารางโหลด ของจริง

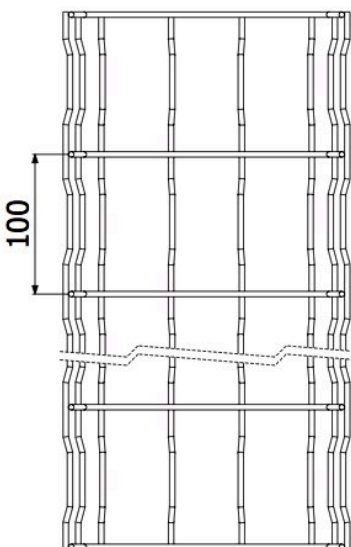
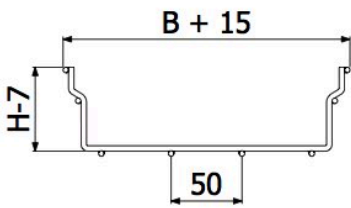

ขอบสูง 65 mm



1 ไม่มีคมทุกชิ้น

เนื้อโลหะผสานเป็นเนื้อเดียวกัน แข็งแรงมาก

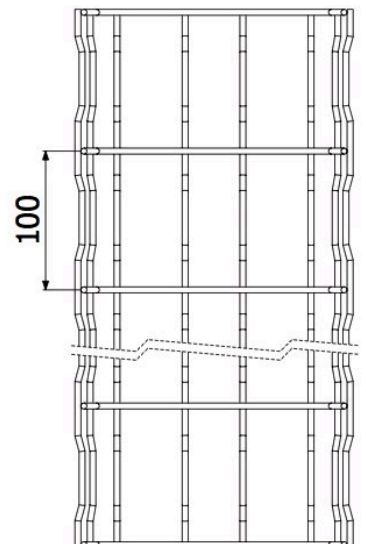
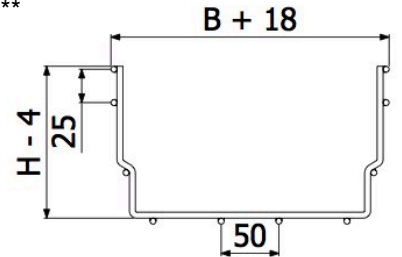

ขอบสูง 105 mm

Seam Roof Mounting ระบบหนีบ ลอนไม่ใช่ราง



ไม่ต้องเจาะหลังคา

Components Parts

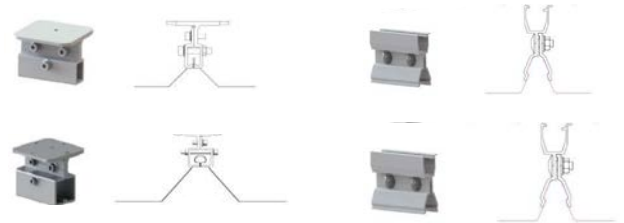

Trapezoidal Roof Mounting



ระบบเจาะยึดราง

Components Parts



มีแคลมป์ยึดหลังคา ทุกรูปแบบ ให้เลือกใช้งาน และ ราคาไม่แพง



Components Parts



ทุกชิ้นงานกันสนิม 100 % ด้วย การทำ Double Anodised เพื่อการป้องกันชั้นสูงสุด และ ราคาไม่แพง พร้อมส่งทันที



ราง Rail CR3



Rail Splice Kit

FRAMELESS PV



Thin Film Middle



Thin Film End Clamp



End Clamp 30/35/40/46/50 mm



Middle Clamp Flat 30/35/40/46/50



Middle Clamp Slot 30/35/40/46/50



CR Rail Kit



BR Rail Kit



L Feet Kit



L Feet Kit + Long Bolt

Earthing Part



Copper Line



BR1 Earthing



BR2 Earthing

3E Basor

Trapez Roof Clip



Roof Clip แบบต่างๆ

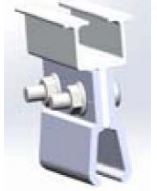

Kliplok406



Kliplok700

FARM MOUNTING

ระบบฟาร์ม พื้นดิน

แข็งแรง เรายินดี ออกแบบให้

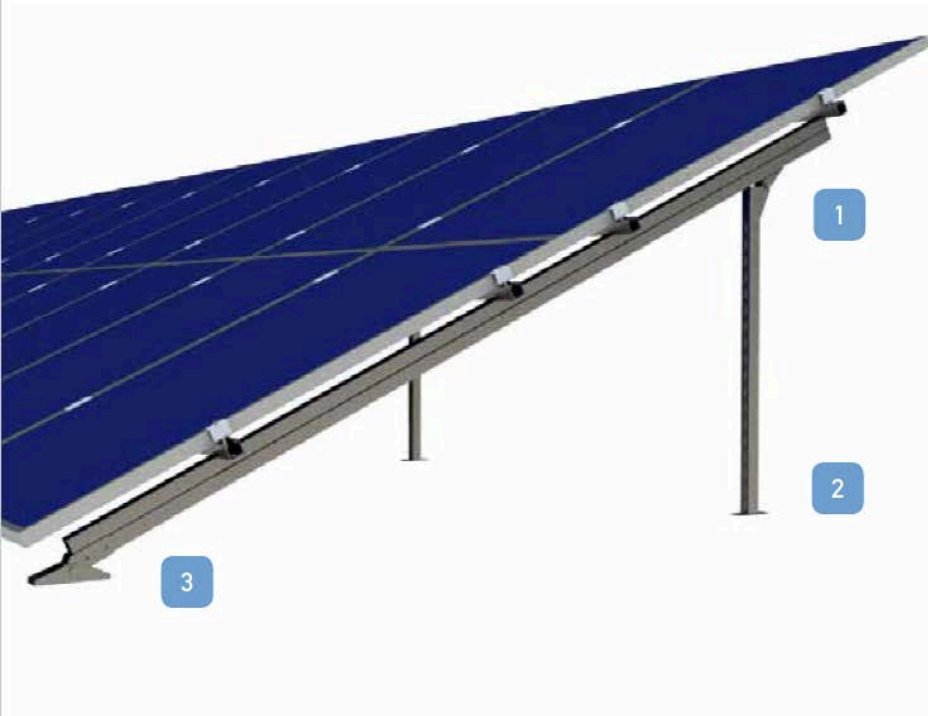

FLOAT MOUNTING

ระบบทุ่นลอยกลางน้ำ





SAFETY - FALL PROTECTION SYSTEM

“ระบบความปลอดภัย สำหรับการทำงานติดตั้ง และ ซ่อมบำรุง ในที่สูง หลังคา ที่ออกแบบมาเฉพาะสำหรับ งานระบบ Solar Cell ติดตั้งได้บนทางเดิน Walkway ของเรา ถอดออกหรือติดตั้งถาวรได้ง่ายดาย “

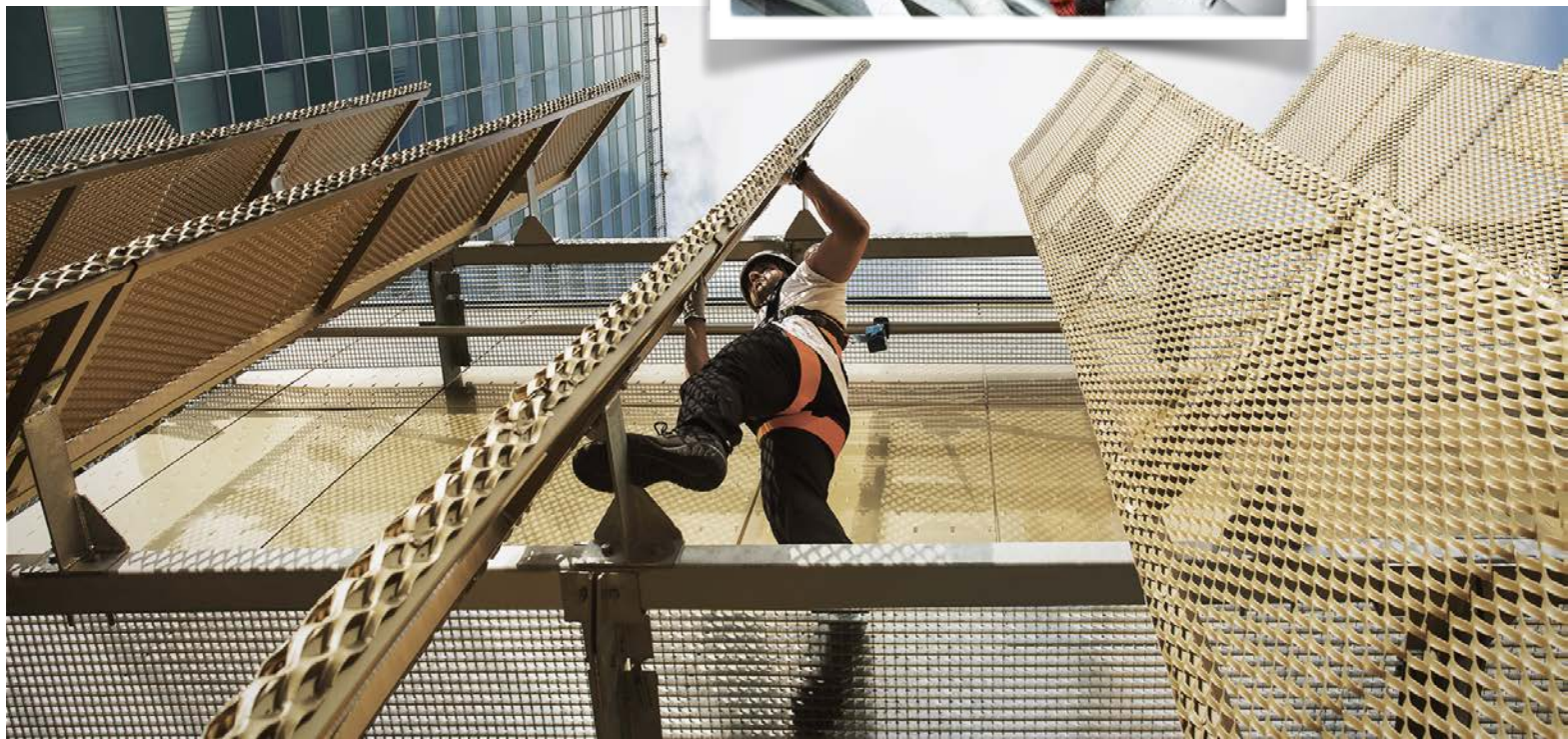



SAFETY - FALL PROTECTION SYSTEM

“ Life safety system and equipment for fall protection with special design . It's fit to the FRP walkway - Can be installed permanently or for temporary work. Light , Strong , Practical and Reliable“

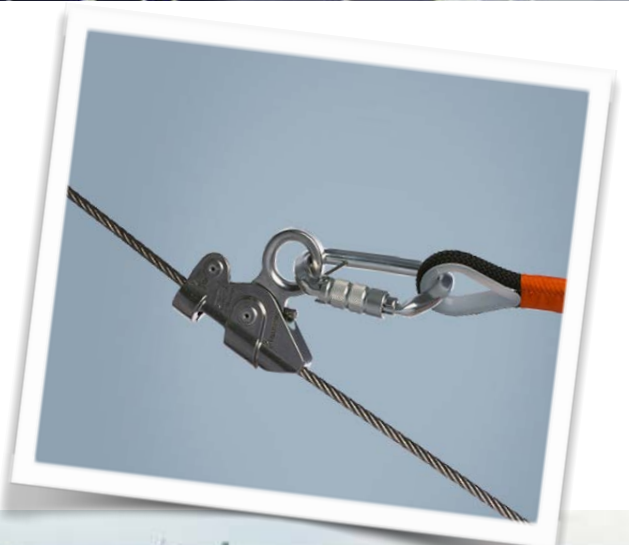

3E Basor

Protective Relay ตรงตามมาตรฐานการไฟฟ้า

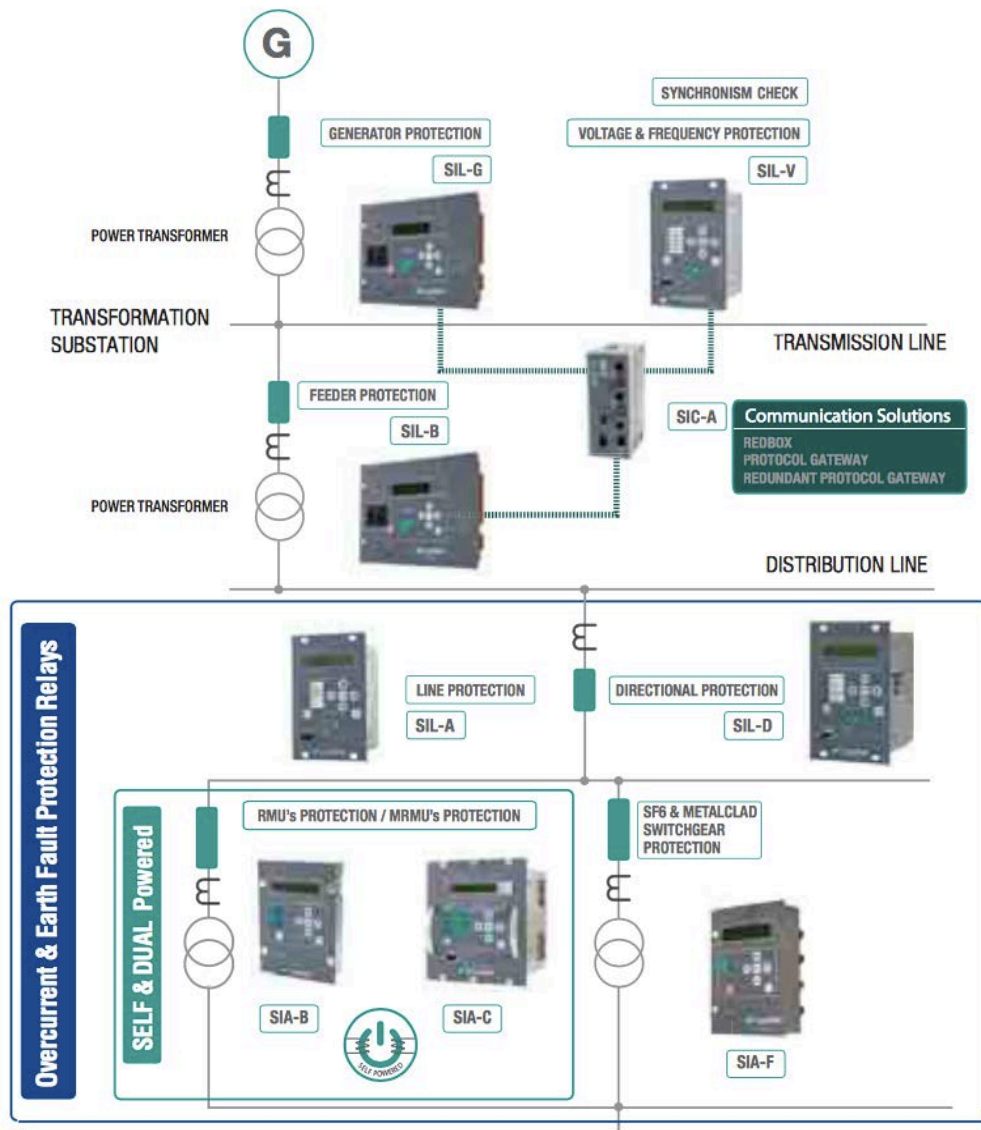

HEMOS SUMINISTRADO
BANDEJAS PARA PROYECTOS
SOLARES CON UN TOTAL DE
1000 EN 4 CONTINENTES

BASOR เรามี Fitting สำหรับ งาน SOLAR
ครบทุกรูปแบบการติดตั้ง ทั้งแบบ
ROOF TOP
FARM
FLOATING

